

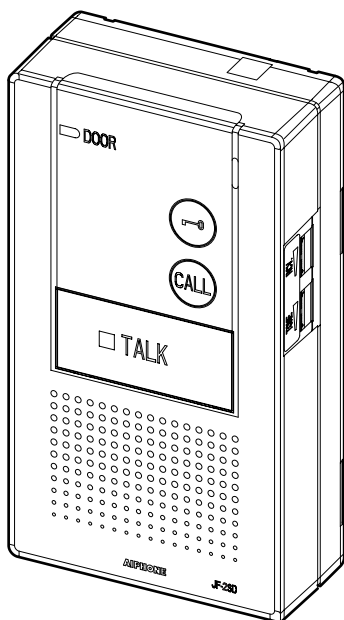

JF-2SD

**SUB STATION WITHOUT MONITOR
POSTE SECONDAIRE SANS MONITEUR
AUDIO-BIJPOST**



JF-2SD

**INSTALLATION & OPERATION MANUAL
MANUEL D'INSTALLATION ET D'UTILISATION
INSTALLATIE- EN BEDIENINGSHANDLEIDING**

PRECAUTIONS

- ⊘ General Prohibitions ⊘ Prohibition to Dismantle the Unit ⊘ Prohibition on Subjecting the Unit to Water ! General Precautions

⚠ WARNING

(Negligence could result in death or serious injury.)

1. High voltage is present internally. Do not open the case. Electric shock could result.
2. Do not dismantle or alter the unit. Fire or electric shock could result.
3. Keep the unit away from water or any other liquid. Fire or electric shock could result.
4. Do not put any metal or flammable material into the unit through the openings. Fire or electric shock could result.
5. Do not connect any terminal on the unit to AC power lines. Fire or electric shock could result.

⚠ CAUTION

(Negligence could result in injury to people or damage to property.)

1. Do not install or make any wire terminations while power supply is plugged in. It can cause electrical shock or damage to the unit.
2. Before turning on power, make sure wires are not crossed or shorted. If not, fire or electric shock could result.
3. When mounting the unit on wall, install the unit in a convenient location, but not where it could be jarred or bumped. Injury could result.
4. Do not install the unit in any of the following locations. Fire, electric shock, or unit trouble could result.
 - * Places under direct sunlight, or near heating equipment that varies in temperature.
 - * Places subject to dust, oil, chemicals, etc.
 - * Places subject to moisture and humidity extremes, such as bathroom, cellar, greenhouse, etc.
 - * Places where the temperature is quite low, such as inside a refrigerated area or in front of air-conditioner.
 - * Places subject to steam or smoke (near heating or cooking surfaces).
 - * Where noise generating devices such as dimmer switches or inverter electrical appliances are close by.
5. Do not put anything on or cover the unit with cloth, etc. Fire or unit trouble could result.

GENERAL PRECAUTIONS

1. Keep the unit more than 1 m away from radio or TV set.
2. This unit is for indoor use only. Do not use outdoors.
3. In areas where broadcasting station antennas are close by, the intercom system may be affected by radio frequency interference.
4. Keep the intercom wires more than 30 cm (12") away from AC 100-240 V lines. Noise and malfunction could result.
5. The unit is for wall-mount use only. For desktop applications, use desk stand.
6. When wall-mounted, the unit may become dusty. Clean with a soft cloth.
7. The unit case may become a warm with use, but this is not a unit malfunction.
8. If a cellular phone is used close by, the unit may malfunction.
9. Talk within 50 cm (20") or less from the unit. If you stand too far away, it may be difficult for the other person to hear the communication.
10. If there are loud noises around the unit (such as music playing or children crying), the sound may break up and be difficult to hear.
11. During communication, if you speak before the other person has finished talking, your voice may not be heard. Communication will proceed smoothly if you wait until the other person has finished before speaking.
12. Due to the environmental sound around the unit, it may hinder smooth communication, but this is not a malfunction.
13. If the unit is down or does not operate properly, turn off the power switch at master station.

1 PACKAGE CONTENTS

JF-2SD

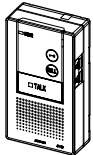

Mounting screws x 2



Wood mounting screws x 2



Installation & Operation manual

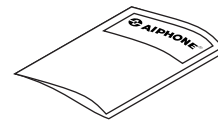

2 INSTALLATION

2-1 Mounting locations

The JF-2SD has volume control on the right side.

Allow at least 5 cm (2") of open space on the right side of the JF-2SD to enable the switches to be operated.

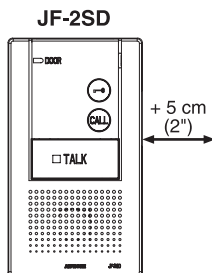

2-2 Wiring method, wiring distance

Wire the inside units from station-to-station (daisy-chained).

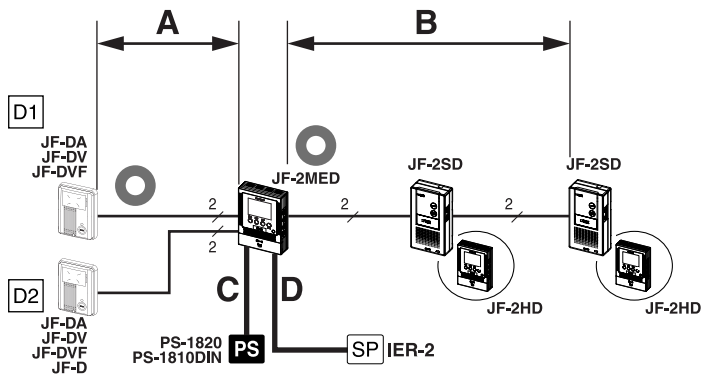

Incorrect method

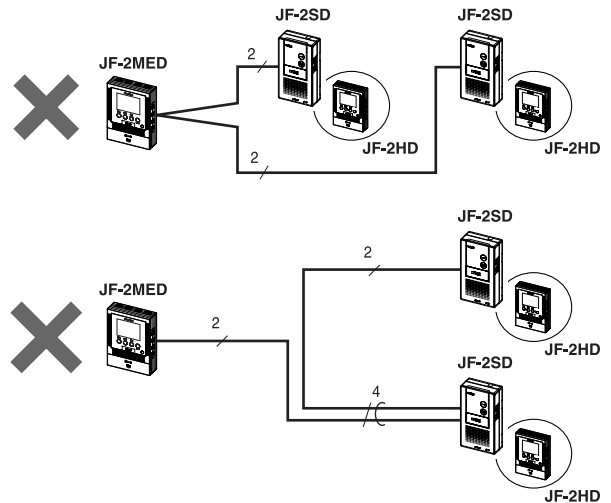

2-3 Cable

1 Parallel or jacketed 2-conductor, mid-capacitance non-shielded cable is recommended. PVC jacket with PE (polyethylene) insulated conductors is recommended.

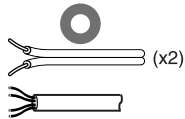

2 Never use individual conductors, twisted pair cable or coaxial cable.

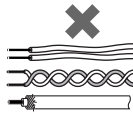

3 When using a cable with unused conductors, terminate both ends of the unused pair(s) with a 120 Ω resistor.

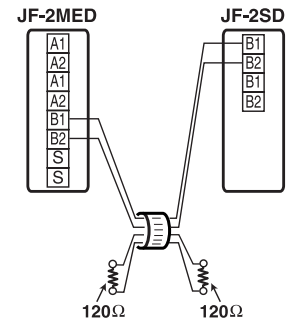

3 MOUNTING

Mounting to 1-gang box

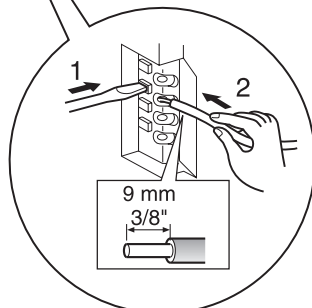
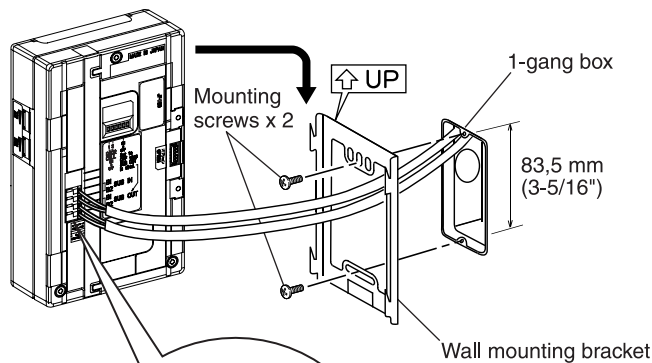

1. Press the RELEASE button (in order to unlock or securely insert the wires).
2. Insert the cable into the terminal.

Surface wiring

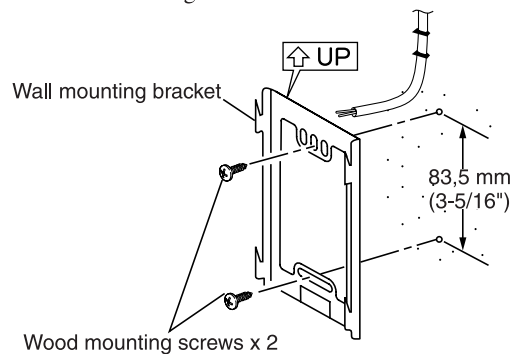

*Cut open the cable inlet hole to run wires to the back of the unit.

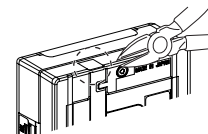

4 WIRING

English

Français

Nederlands

JF-2MED

Master monitor station

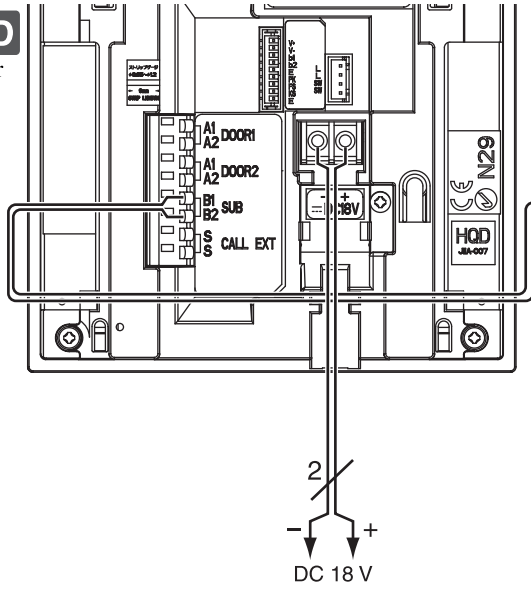
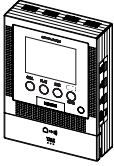

Power supply +, - (DC 18 V)

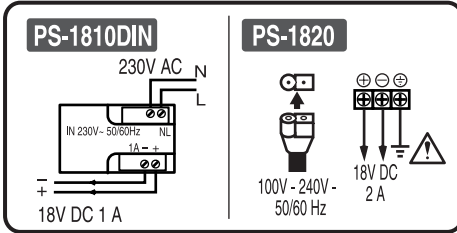

NP: Non-polarized

JF-2SD

Sub station

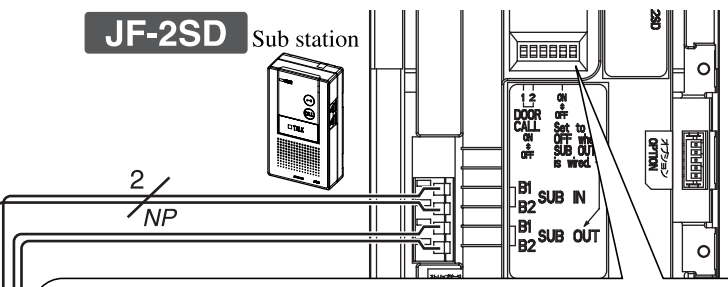
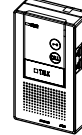

ON OFF 1 2 3 4 5 6 Not used.

SW1 ON OFF Yes No Call-in from door station 1

SW2 ON OFF Yes No Call-in from door station 2

SW5 1st unit 2nd unit
JF-2MED JF-2SD
ON

Impedance selection switch (SW5)
• Terminal setting (2nd unit)
Setting changes are only required when a 3rd unit is connected. Put the switch in the ON position, and terminate the furthest sub station. If the terminal setting is incorrect, the monitor station and sub station will make a warning sound when they are operated. Further, the unit may not operate correctly or the video image may distort.

ON ON side when no 3rd unit is connected (leave in the factory settings)
OFF OFF side when a 3rd unit is connected

⚠ After changing the setting, be sure to turn the power of the monitor station on again.

JF-2SD

Sub station

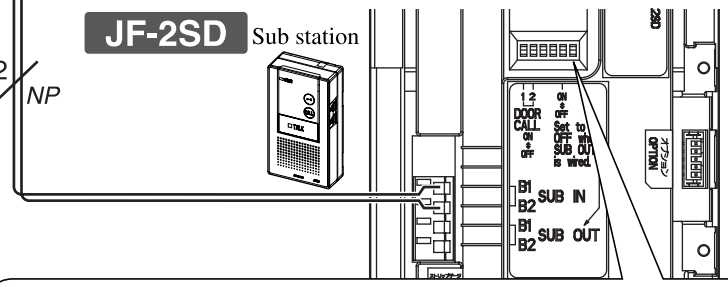
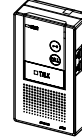

ON OFF 1 2 3 4 5 6 Not used.

SW1 ON OFF Yes No Call-in from door station 1

SW2 ON OFF Yes No Call-in from door station 2

SW5 1st unit 2nd unit 3rd unit
JF-2MED JF-2SD JF-2SD
OFF ON

5 NAMES

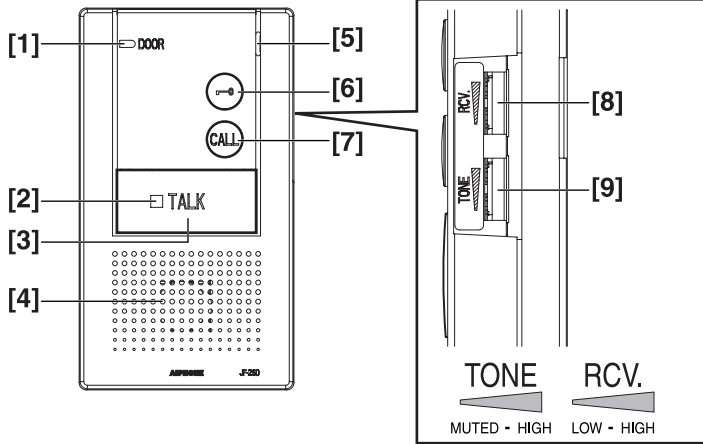

- [1] Entrance LED (red/green)
- [2] Transmit LED (red)
- [3] TALK button
- [4] Speaker
- [5] Microphone
- [6] DOOR RELEASE button
- [7] CALL button
- [8] Receive volume control (LOW - HIGH)
- [9] Chime tone volume control (MUTED - HIGH)

6 OPERATIONS

6-1 Answering a door call (HANDS-FREE mode, PTT mode)

1 Press CALL button.



2 Chime tone sounds, entrance LED flashes, and outside sound is heard. The entrance LED flashes in red if a call is received from door station 1, and in green if a call is received from door station 2. The chime tone varies according to the door station from which the call was received. The chime tones can be changed with the settings of the master station.

- Audio turns off after approx. 45 seconds if not answered.

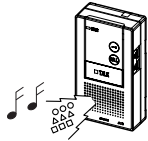

3 Press TALK button momentarily, and after the beep, communicate hands-free. Transmit LED (red) lights when you talk, and goes off as you listen to caller (or hear outside sounds).

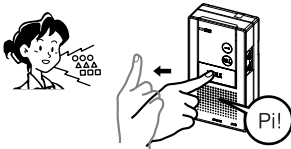

4 Press TALK button once again, and after the beep, communication ends.

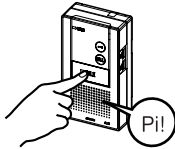

NOTES:

Communication ends automatically after approx. 1 minute. Press TALK button within 30 seconds to start it again.

Instant voice call function

2 Even without answering, door area can be heard with audio (for approx. 45 seconds). Inside sound is not heard outside.

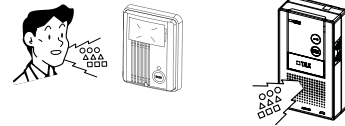

NOTES:

Not available on JF-D audio door station.

PTT mode

3 Press and hold TALK button for 1 second or more to change to press-to-talk mode. A beep sounds, and after approx. 1 second another beep sounds, PTT mode is entered. If TALK button is pressed briefly (less than 0.5 seconds), communication ends.

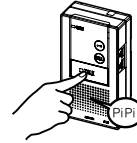

4 To continue speaking using the press-to-talk mode, press TALK button for 1 second or more each time to talk, and release to listen to the caller.

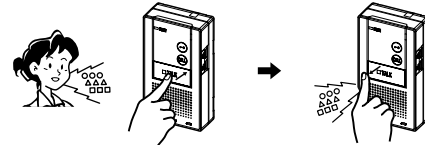

5 Press TALK button again momentarily, and after the beep, communication ends.

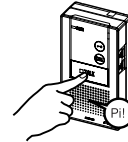

6-2 Activating door release

1 During communication, press and hold DOOR RELEASE button.



2 Open door while the release mechanism is activated.



6-3 Room-to-room communication

1 Press CALL button to talk with the other person.

- CALL button (red) flashes and the "All Call" function is activated to link all the master/sub-master stations.
- The reply of the other person is not heard.

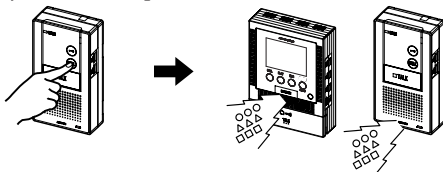

NOTES:

1. Room-to-room communication ends automatically after approx. 10 minutes. To perform room-to-room communication again, repeat from the beginning.

2. If a call is received from an entrance during room-to-room communication, the chime tone sounds and the entrance LED flashes. Press TALK button to end room-to-room communication, and press TALK button again to switch to the entrance from which the call was received.

2 If the other person presses TALK button, hands-free communication is possible.

⚠ Do not press TALK button during communication. It will end the communication.

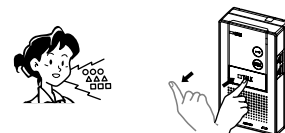

3 Press and release TALK button to end.

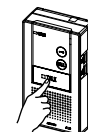

6-4 Transfer entrance call

- 1 During communication with door station, press CALL button to call the transferring station.
 - CALL button (red) flashes and the communication with door station is put on hold.
 - The "All Call" function is activated to link all the master stations.

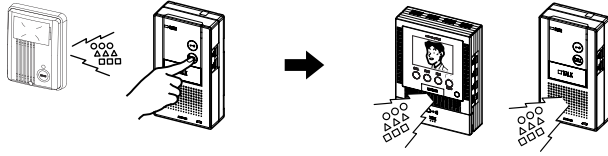

- 2 If TALK button is pressed at the transferred station, the unit enters room-to-room communication. The sender informs the receiver that communication will be transferred, and TALK button is pressed and released at either the transferring station or transferred station to end the room-to-room communication.

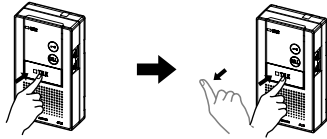

- 3 If TALK button is pressed at the transferred station, communication with door station is performed. Press TALK button to end communication.

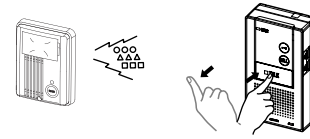

NOTES:

1. If TALK button is pressed at the transferring station before starting communication between the transferred station and door station, the unit enters the condition where the forwarding source communicates with door station. After ending the room-to-room communication in step 2, TALK button must not be pressed at the transferring station for a while (until the transferred station enters communication with door station).
2. Communication with door station ends automatically approx. 1 minute after first starting the communication. Press TALK button within 30 seconds to start it again.

6-5 If optional units are installed

- 1 When a sensor is activated or a call button is pressed, the notification sound goes off and the entrance LED (red) and transmit LED (red) flash.

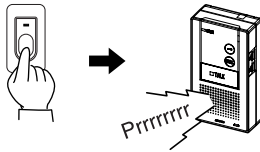

- 2 Press TALK button to stop the notification sound.

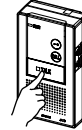

NOTES:

1. The notification sound volume does not link with "Chime tone volume control". It sounds at a volume equivalent to "High" (fixed).
2. The notification sound only goes off during the times set in the external sensor input settings of the master monitor station (JF-2MED).

7 TECHNICAL PRECAUTIONS

- Operating temperature: 0 °C to 40 °C (+32 °F to +104 °F)
- Cleaning: Clean the units with a soft cloth dampened with a neutral household cleanser. Do not use any abrasive cleaner or cloth.

8 SPECIFICATIONS

- Power: Supplied from the master monitor station
- Calling: Chime, approx. 45 seconds
- Communication: (HANDS-FREE mode) Approx. 60 seconds
(PTT mode) Press-to-talk, release to listen, approx. 60 seconds
- Dimensions: 160 (H) x 90 (W) x 25 (D) (mm)
6-5/16" H x 3-9/16" W x 1" D
- Weight: 240 g (0.53 lbs.) approx.

WARRANTY

Aiphone warrants its products to be free from defects of material and workmanship under normal use and service for a period of two years after delivery to the ultimate user and will repair free of charge or replace at no charge, should it become defective upon which examination shall disclose to be defective and under warranty. Aiphone reserves unto itself the sole right to make the final decision whether there is a defect in materials and/or workmanship; and whether or not the product is within the warranty. This warranty shall not apply to any Aiphone product which has been subject to misuse, neglect, accident, or to use in violation of instructions furnished, nor extended to units which have been repaired or altered outside of the factory. This warranty does not cover batteries or damage caused by batteries used in connection with the unit. This warranty covers bench repairs only, and any repairs must be made at the shop or place designated in writing by Aiphone. Aiphone will not be responsible for any costs incurred involving on site service calls. Aiphone will not provide compensation for any loss or damage incurred by the breakdown or malfunction of its products during use, or for any consequent inconvenience or losses that may result.

This device complies with Part 15 of the FCC Rules. Operation is subject to the following two conditions: (1) this device may not cause harmful interference, and (2) this device must accept any interference received, including interference that may cause undesired operation.

PRECAUTIONS

- ⊘ Mesures générales d'interdiction ⊘ Interdiction de démonter l'appareil ⊘ Interdiction d'exposer l'appareil à l'eau ! Précautions générales

⚠ AVERTISSEMENT

(Le non-respect de cet avertissement risque d'entraîner des blessures graves, voire mortelles.)

- ⊘ 1. L'intérieur de l'appareil est soumis à un courant de haute tension. N'ouvrez pas le boîtier. Vous risqueriez de provoquer un choc électrique.
- ⊘ 2. Ne démontez pas et ne modifiez pas l'unité. Vous risqueriez de provoquer un incendie ou un choc électrique.
- ⊘ 3. Maintenez l'appareil à distance de toute source d'eau ou de tout autre liquide. Vous risqueriez de provoquer un incendie ou un choc électrique.
- ⊘ 4. N'insérez pas d'objet métallique ni de matériaux inflammables dans les ouvertures de l'appareil. Vous risqueriez de provoquer un incendie ou un choc électrique.
- ⊘ 5. Ne raccordez pas de borne de l'appareil aux lignes électriques CA. Vous risqueriez de provoquer un incendie ou un choc électrique.

⚠ ATTENTION

(Le non-respect de cet avertissement risque d'entraîner des blessures corporelles ou des dégâts matériels.)

- ⊘ 1. Ne réaliser aucune connexion douille terminale de fil lorsque l'appareil est branché, sous peine de provoquer une décharge électrique ou d'endommager l'unité.
- ⚠ 2. Avant de brancher le bloc d'alimentation, vérifiez que les fils ne sont pas croisés ou en court-circuit. Dans le cas contraire, cela pourrait provoquer un incendie ou un choc électrique.
- ⚠ 3. Pour fixer l'unité au mur, choisissez un endroit adapté où elle ne risque pas de subir des secousses ou des chocs. Sinon, vous risquez de provoquer des blessures.
- ⊘ 4. N'installez pas l'unité aux endroits repris ci-dessous. Cela peut provoquer un incendie, une décharge électrique ou des dégâts à l'appareil.
 - * Endroits exposés à la lumière directe du soleil ou situés à proximité d'une installation de chauffage, qui provoque des variations de température.
 - * Endroits exposés à la poussière, l'huile, les produits chimiques, etc.
 - * Endroits soumis à un degré d'humidité élevé (salle de bains, cave, serre, etc.).
 - * Endroits où la température est très basse (par exemple, dans une zone réfrigérée ou en face d'un appareil de climatisation).
 - * Endroits exposés à la vapeur ou à la fumée (à proximité de surfaces chauffantes ou de tables de cuisson).
 - * Lorsque des appareils occasionnant des parasites tels que des interrupteurs crépusculaires ou des appareils électriques se trouvent à proximité.
- ⊘ 5. Ne pas placer d'objets sur l'appareil ni couvrir celui-ci avec un chiffon, etc. Vous risqueriez de provoquer un incendie ou un dysfonctionnement de l'appareil.

PRECAUTIONS GENERALES

1. Maintenez l'appareil à une distance de plus d'1 mètre d'un poste de radio ou de télévision.
2. Cet appareil est uniquement destiné à un usage interne. Ne l'utilisez pas à l'extérieur.
3. Dans les zones situées à proximité d'antennes émettrices radio, le système d'interphone risque d'être perturbé par des interférences radio.
4. Placez les câbles de l'interphone à une distance de plus de 30 cm des lignes CA de 100-240 V. Des bruits ou un dysfonctionnement peuvent survenir.
5. Cet appareil est destiné à un montage mural uniquement. Pour les applications du bureau, utilisez le support bureau.
6. Un appareil fixé au mur peut se couvrir de poussière. Nettoyez-le avec un chiffon doux.
7. Il est possible que l'appareil chauffe légèrement au cours de son utilisation; ceci est normal.
8. Si un téléphone cellulaire est utilisé à proximité, l'appareil risque de mal fonctionner.
9. Parlez à 50 cm maximum de l'unité. Si vous vous tenez trop loin, l'autre personne risque d'avoir des difficultés à entendre la communication.
10. S'il y a beaucoup de bruit autour de l'unité (tels que de la musique ou des cris d'enfants), le son risque d'être coupé et difficile à entendre.
11. Lors de la communication, si vous parlez avant que l'autre personne ait terminé sa conversation, votre voix risque de ne pas être perçue. La communication se fera correctement si vous attendez que l'autre personne ait fini avant de parler.
12. Les bruits autour de l'unité peuvent perturber la communication, mais il ne s'agit pas là d'un dysfonctionnement.
13. Si l'appareil arrêté ou s'il ne fonctionne pas correctement, mettre l'interrupteur d'alimentation d'un poste maître sur "OFF".

1 CONTENU DE L'EMBALLAGE

Appareil JF-2SD

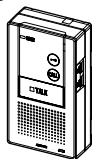

Vis de montage x 2



Vis de montage à bois x 2



Manuel d'installation et d'utilisation



2 INSTALLATION

2-1 Emplacements de montage

Le modèle JF-2SD est équipé de commande du volume, sur le côté droit.

Laisser un espace libre d'au moins 5 cm du côté droit du modèle JF-2SD pour permettre l'utilisation des contacteurs.

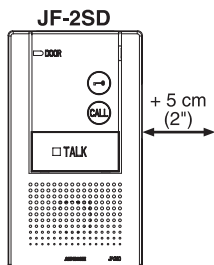

2-2 Méthode de câblage, longueur de câblage

Raccordez les appareils intérieurs poste à poste.

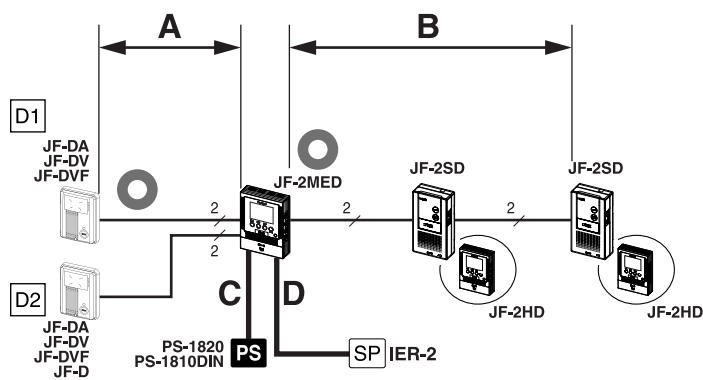

| | Ø 0,65 mm | 22AWG | Ø 1,0 mm | 18AWG |
|---|-----------|-------|----------|-------|
| A | 50 m | 165' | 100 m | 330' |
| B | 50 m | 165' | 100 m | 330' |
| C | 5 m | 16' | 10 m | 33' |
| D | 75 m | 245' | 150 m | 490' |

Méthode incorrecte

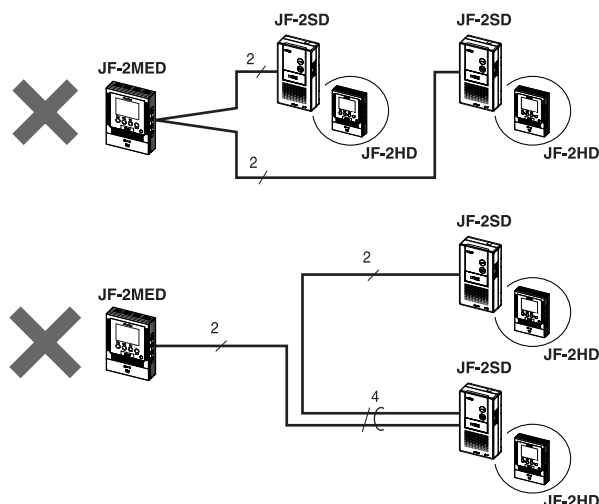

2-3 Câble

1 Il est recommandé d'utiliser un câble non blindé de capacité moyenne à 2 conducteurs enveloppé ou parallèle. Il est recommandé d'utiliser une gaine en PVC avec un conducteur isolé en PE (polyéthylène).

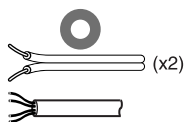

2 N'utilisez jamais de conducteurs séparés, un câble à paire torsadée ou un câble coaxial.

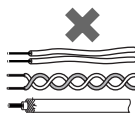

3 En cas d'utilisation d'un câble à conducteurs inutilisés, il est conseillé de placer une résistance de 120 Ω aux deux extrémités des/de la paire(s) inutilisée(s).

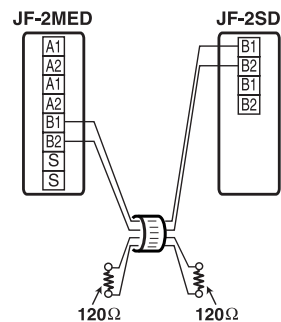

3 MONTAGE

Montage sur une boîte simple

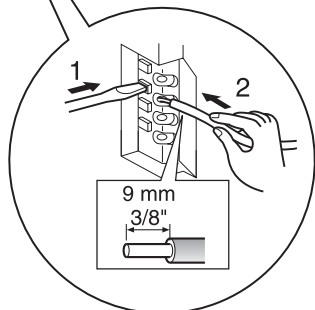
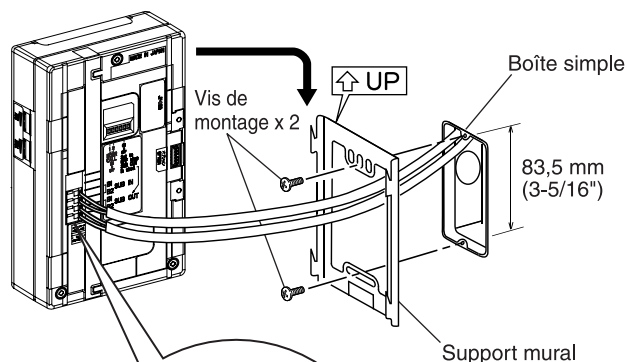

1. Appuyez sur le bouton de déverrouillage (afin de déverrouiller les câbles ou de les insérer en toute sécurité).
2. Introduire le câble dans la borne.

Câblage saillant

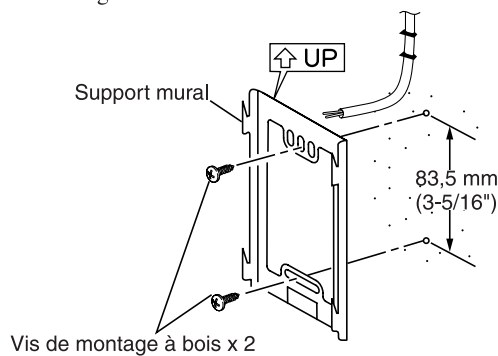

*Couper l'orifice d'entrée du câble pour faire passer les câbles à l'arrière de l'appareil.

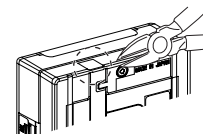

4 CABLAGE

JF-2MED Moniteur maître

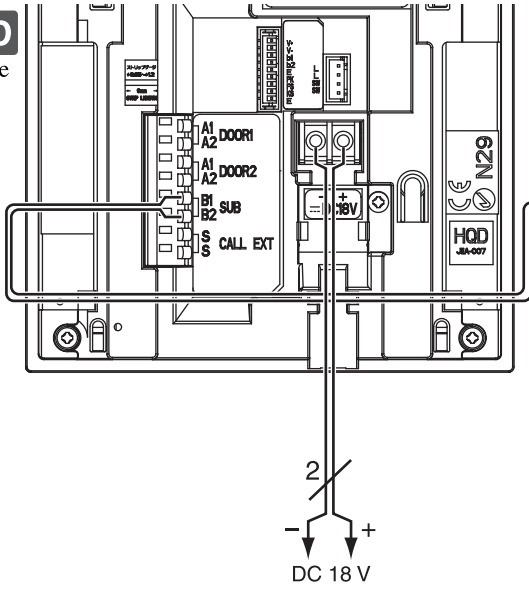
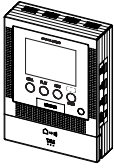

Bloc d'alimentation +, - (CC 18 V)

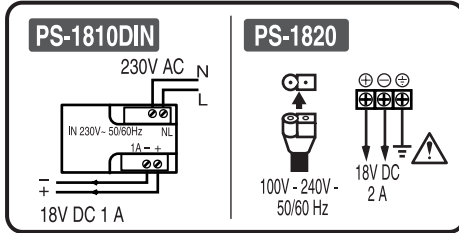

NP: non polarisé

JF-2SD Poste secondaire

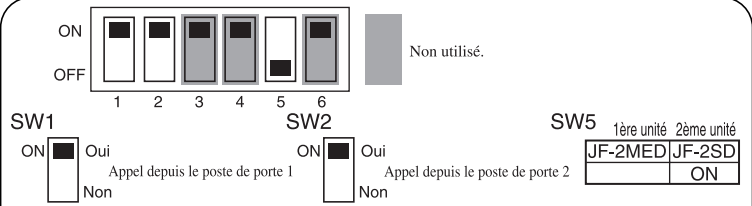
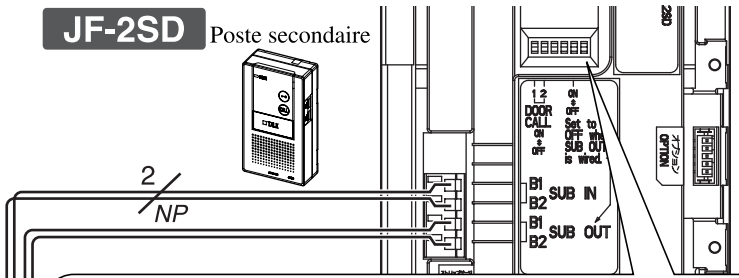
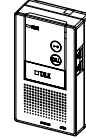

Contacteur de sélection de l'impédance (SW5)

• Réglage de la borne (2ème unité)

Il est recommandé de modifier le réglage uniquement lorsqu'une 3ème unité est branchée. Placez le commutateur sur la position ON sur le poste secondaire le plus éloigné. Si le paramètre de la borne est incorrect, le moniteur couleur mains libres et le poste secondaire émettront un signal d'avertissement lorsqu'ils fonctionneront. D'autre part, l'unité peut ne pas fonctionner correctement ou la vidéo peut être déformée.

- ON Position ON lorsque aucune 3ème unité n'est branchée (conserver les paramètres d'usine)
- OFF Position OFF lorsqu'une 3ème unité est branchée.

⚠ Après avoir modifié le réglage, veuillez allumer de nouveau le moniteur couleur mains libres.

JF-2SD Poste secondaire

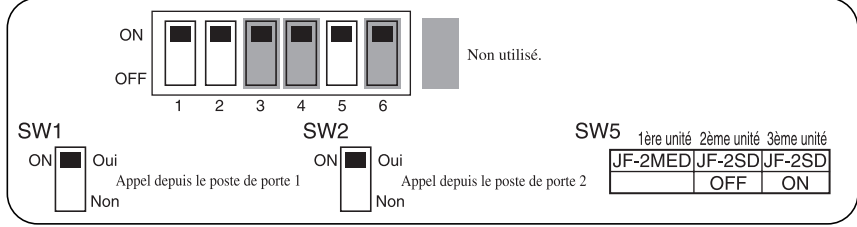
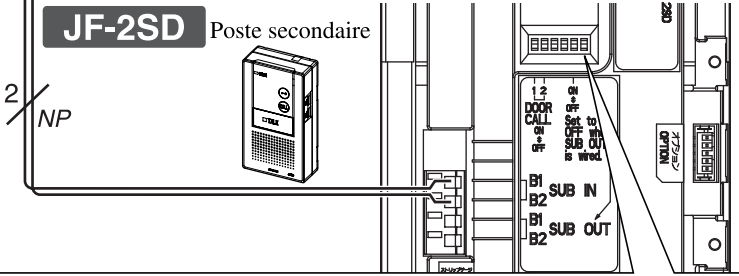
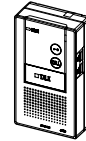

5 DESIGNATIONS

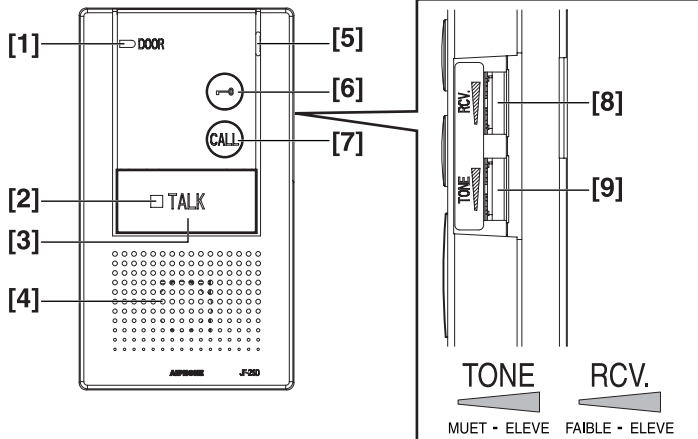

- [1] LED d'entrée (rouge/vert)
- [2] LED de transmission (rouge)
- [3] Bouton Parlez (TALK)
- [4] Haut-parleur
- [5] Micro
- [6] Bouton GACHE ELECTRIQUE
- [7] Bouton d'appel (CALL)
- [8] Commande du volume de réception (FAIBLE - ELEVE)
- [9] Commande du volume du carillon (MUET - ELEVE)

6 FONCTIONNEMENT

6-1 Répondre à un appel du portier (mode MAINS LIBRES, mode manuel)

1 Appuyez sur le bouton d'appel (CALL).



2 Le carillon retentit, la LED d'entrée clignote et la voix du correspondant se fait entendre. La LED d'entrée clignote rouge si l'appel provient du poste de porte 1 et clignote vert si l'appel provient du poste de porte 2. Le son du carillon varie en fonction du numéro de poste de porte appelant. Il est possible de modifier le son du carillon à l'aide des paramètres du poste maître.

- S'il n'y a pas de réponse après environ 45 secondes, le son est désactivé.

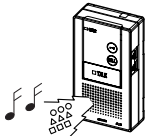

3 Appuyez brièvement sur le bouton parole (TALK) et communiquez en mains libres après le bip. La LED (rouge) s'allume quand vous parlez et s'éteint quand vous écoutez votre correspondant (ou entendez des sons extérieurs).

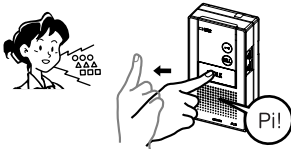

4 Appuyez à nouveau sur le bouton parole (TALK) et la communication se termine après le bip.

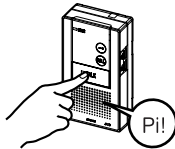

REMARQUES:
La communication est automatiquement interrompue après un environ une minute. Appuyez sur le bouton parole (TALK) dans les 30 secondes pour la reprendre.

Fonction d'appel vocal instantané

2 Même si vous ne répondez pas, la zone autour de la porte est audible à l'aide de la fonction audio (pendant environ 45 secondes). Les sons intérieurs ne sont pas perceptibles de l'extérieur.

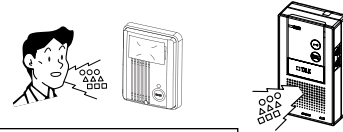

REMARQUES:
Non disponible sur le poste de porte JF-D.

Mode manuel

3 Maintenez le bouton parole (TALK) enfoncé pendant au moins 1 seconde pour passer en mode de communication par pression du bouton TALK. Un bip retentit, suivi d'un autre environ 1 seconde plus tard, puis le mode manuel est activé. Si le bouton parole (TALK) est brièvement enfoncé, (moins d'0,5 seconde), la communication sera terminée.

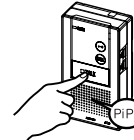

4 Pour continuer à parler en communication "appuyer pour parler", appuyez sur le bouton parole (TALK) pendant au moins 1 seconde à chaque fois, puis relâchez-le pour écouter le correspondant.

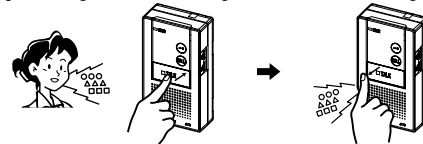

5 Appuyez à nouveau sur le bouton parole (TALK) et la communication se termine après le bip.

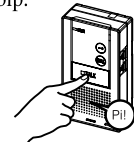

6-2 Activation de la gâche électrique

1 Lors de la commutation, maintenez le bouton COMMANDE D'OUVERTURE enfoncé.

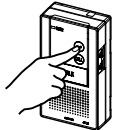

2 Ouvrir la porte lorsque le mécanisme de gâche est activé.



6-3 Communication de pièce à pièce

1 Appuyez sur le bouton d'appel (CALL) pour parler à une autre personne.

- Le bouton d'appel (CALL) (rouge) clignote et la fonction "Appel général aux H.P. de postes" est activée pour relier tous les postes maîtres/secondaires.
- La réponse du correspondant est inaudible.

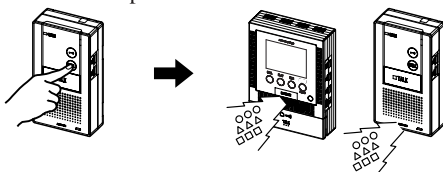

2 Si le correspondant appuie sur le bouton parole (TALK), la communication mains libres devient possible.

⚠ N'appuyez pas sur le bouton parole (TALK) lors de la communication. Cela interromprait la communication.

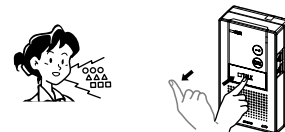

3 Appuyez sur le bouton parole (TALK) et relâchez-le pour terminer la communication.

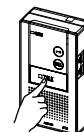

REMARQUES:
1. La communication de pièce à pièce se termine automatiquement après environ 10 minutes. Pour réactiver communication de pièce à pièce, reprenez la procédure au début.
2. Si, lors de la communication de pièce à pièce, un appel d'entrée est transmis, le carillon retentit et la LED d'entrée clignote. Appuyez sur le bouton parole (TALK) pour terminer la communication de pièce à pièce, puis appuyez à nouveau sur le bouton parole (TALK) pour entrer en communication avec le poste d'entrée appelant.

6-4 Transfert d'un appel de l'entrée

- 1** Pendant la communication avec le poste de porte, appuyez sur le bouton d'appel (CALL) pour transférer la communication.
- Le bouton d'appel (CALL) clignote (rouge) et la communication avec le poste de porte est mise en attente.
 - La fonction "APPEL GENERALES" est activée pour relier tous les postes maîtres.

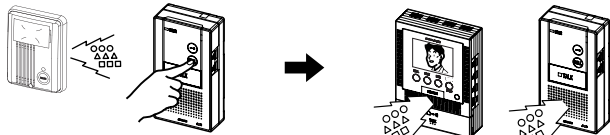

- 2** Si le bouton "Parlez" (TALK) du poste en transfert est enfoncé, l'unité passe en mode de communication de pièce à pièce. L'appelant informe la personne qui répond que la communication va être transférée, tandis que le bouton "parlez" (TALK) est enfoncé puis relâché sur le poste qui transfère l'appel ou sur celui qui le reçoit pour terminer la communication de pièce à pièce.

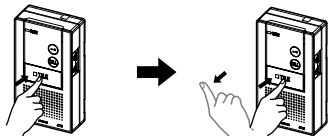

- 3** Si le bouton "Parlez" (TALK) du poste en transfert est enfoncé, la communication passe est établie avec le poste de porte. Appuyez sur le bouton "Parlez" (TALK) pour mettre fin à la communication.

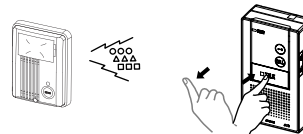

REMARQUES :

1. Si le bouton "Parlez" (TALK) du poste qui transfère la communication est enfoncé avant d'établir la communication entre le poste qui reçoit le transfert et le poste de porte, les conditions sont telles que le poste qui doit transférer l'appel communique avec le poste de porte. Une fois la communication de pièce à pièce terminée à l'étape 2, il ne faut pas enfoncer le bouton "Parlez" (TALK) du poste qui transfère la communication pendant un moment (jusqu'à ce que le poste vers lequel l'appel a été transféré entre en communication avec le poste de porte).
2. La communication avec le poste de porte se termine automatiquement après environ une minute après le début de la première communication. Appuyez sur le bouton "Parlez" (TALK) dans les 30 secondes pour la reprendre.

6-5 Si des appareils en option sont installés

- 1** Lorsqu'un détecteur ou capteur est activé, le son de notification s'arrête et les LED d'entrée et de transmission (rouges) clignent.

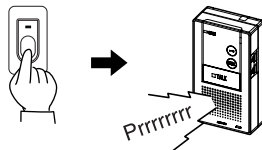

- 2** Appuyez sur le bouton "Parlez" (TALK) pour arrêter le son de notification.

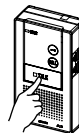

REMARQUES :

1. Le volume de la sonnerie d'alarme n'est pas réglable. Elle est équivalente à la position "Forte (High)".
2. Le son de notification ne s'arrête que le temps défini par les paramètres d'entrée du capteur externe du moniteur maître (JF-2MED).

7 PRECAUTIONS TECHNIQUES

• Température de fonctionnement: Entre 0 °C et 40 °C

• Nettoyage: Nettoyer les appareils à l'aide d'un chiffon doux imprégné d'un détergent ménager neutre. Ne pas utiliser de détergent ou de chiffon abrasif.

8 SPECIFICATIONS

- Source d'alimentation : Fournie par le poste maître
- Appel : Carillon, environ 45 s.
- Communication : (mode MAINS LIBRES) Environ 60 secondes
(Mode manuel) Appuyez pour parler, relâchez pour écouter, environ 60 secondes.
- Dimensions : 160 (H) x 90 (l) x 25 (Ep) (mm).
- Poids : Environ 240 g

GARANTIE

Aiphone garantit que ses produits ne sont affectés d'aucun défaut de matière ni de fabrication, en cas d'utilisation normale et de réparations conformes, pendant une période de deux ans après la livraison à l'utilisateur final, et s'engage à effectuer gratuitement les réparations nécessaires ou à remplacer l'appareil gratuitement si celui-ci présente un défaut, à la condition que ce défaut soit bien confirmé lors de l'examen de l'appareil et que l'appareil soit toujours sous garantie. Aiphone se réserve le droit exclusif de décider s'il existe ou non un défaut de matière ou de fabrication et si l'appareil est ou non couvert par la garantie. Cette garantie ne s'applique pas à tout produit Aiphone qui a été l'objet d'une utilisation impropre, de négligence, d'un accident ou qui a été utilisé en dépit des instructions fournies; elle ne couvre pas non plus les appareils qui ont été réparés ou modifiés en dehors de l'usine. Cette garantie ne couvre pas les piles ni les dégâts infligés par les piles utilisées dans l'appareil. Cette garantie couvre exclusivement les réparations effectuées en atelier. Toute réparation doit être effectuée à l'atelier ou à l'endroit précisé par écrit par Aiphone. Aiphone décline toute responsabilité en cas de frais encourus pour les dépannages sur site. Aiphone n'indemniser pas le client en cas de pertes, de dommages ou de désagréments causés par une panne ou un dysfonctionnement d'un de ses produits.

VOORZORGSMAATREGELEN

- ⊘ Algemeen verbod ⊘ Verbod het toestel te demonteren ⊘ Verbod het toestel met water in contact te brengen ! Algemene voorzorgsmaatregelen

⚠ WAARSCHUWING

(Niet-naleving kan de dood of ernstig lichamelijk letsel veroorzaken.)

- ⊘ 1. Binnenin is hoogspanning aanwezig. Open de behuizing niet. Dit kan een elektrische schok veroorzaken.
- ⊘ 2. Demonteer of verander het toestel niet. Dit kan brand of een elektrische schok veroorzaken.
- ⊘ 3. Houd het toestel uit de buurt van water of andere vloeistoffen. Dit kan brand of een elektrische schok veroorzaken.
- ⊘ 4. Steek geen metalen of brandbare voorwerpen in de openingen van de behuizing. Dit kan brand of een elektrische schok veroorzaken.
- ⊘ 5. Sluit geen van de aansluitklemmen op het toestel aan op wisselstroomleidingen. Dit kan brand of een elektrische schok veroorzaken.

⚠ OPGELET

(Niet-naleving kan lichamelijk letsel of materiële schade veroorzaken.)

- ⊘ 1. Installeer niet of sluit geen draden af terwijl de voeding is aangesloten. Dit kan een elektrische schok of schade aan het toestel veroorzaken.
- ⊘ 2. Controleer of de draden niet gekruist of kortgesloten zijn voordat u de stroom inschakelt. Zo niet kan brand of een elektrische schok ontstaan.
- ⊘ 3. Wanneer het toestel op een muur wordt gemonteerd, dient dit te gebeuren op een geschikte plaats, waar geen personen of voorwerpen er tegenaan kunnen stoten of schuren. Dit kan lichamelijk letsel veroorzaken.
- ⊘ 4. Installeer het toestel niet op één van de volgende plaatsen. Dit kan brand, een elektrische schok of storing van het toestel veroorzaken.
 - * Op een plaats in rechtstreeks zonlicht, of in de buurt van een verwarmingstoestel waar de temperatuur wisselt.
 - * Op een plaats met veel stof, olie, chemicaliën, e.d.
 - * Op een plaats met een extreme vochtigheidsgraad, zoals een badkamer, kelder, serre enz.
 - * Op plaatsen waar de temperatuur erg laag is, zoals in een koelruimte of voor de airconditioning.
 - * Op plaatsen die blootstaan aan stoom of rook (nabij verwarmingstoestellen of kookfornuizen).
 - * Wanneer toestellen die ruis genereren, bijvoorbeeld dimmerschakelaars of elektrische toestellen met gelijkstroom-wisselstroomomzetter, in de omgeving staan.
- ⊘ 5. Plaats niets op het toestel en dek het niet af met een doek e.d. Dit kan brand of storingen veroorzaken.

ALGEMENE VOORZORGSMAATREGELEN

1. Houd het toestel meer dan 1 m verwijderd van een radio of tv-toestel.
2. Het toestel is uitsluitend bedoeld voor gebruik binnenshuis. Gebruik het niet buiten.
3. In zones in de buurt van zenders kan het intercomsysteem gestoord worden door de radiofrequentie.
4. Houd de signaaldraden meer dan 30 cm verwijderd van wisselstroomleidingen van 100-240 V. Zo niet, dan kunnen ruis en storingen optreden.
5. Het toestel is uitsluitend bedoeld voor montage op een muur. Voor gebruik op een tafel gebruikt u de tafelsteun.
6. Wanneer het toestel op een muur wordt gemonteerd, kan het stoffig worden. Maak het toestel schoon met een zachte doek.
7. Tijdens het gebruik kan het toestel warm worden, dit is geen gebrek in de werking.
8. Als er een gsm in de buurt van het toestel wordt gebruikt, kan dit storingen veroorzaken.
9. Spreek op maximaal 50 cm van het toestel. Als u te ver van het toestel af staat, zal de andere persoon u slecht kunnen horen.
10. Als er veel lawaai is in de buurt van het toestel (bijvoorbeeld muziek of spelende kinderen), kan het geluid worden onderbroken en slecht hoorbaar zijn.
11. Als u tijdens een gesprek spreekt voordat de andere persoon is uitgesproken, is uw stem mogelijk niet hoorbaar. Voor een vlotte communicatie moet u wachten totdat de andere persoon is uitgesproken.
12. Een lawaaiige omgeving rond het toestel kan een vlotte communicatie verhinderen. Dit is geen defect.
13. Als het toestel defect is of niet naar behoren functioneert, de stroomschakelaar op de hoofdstroom uitschakelen en opnieuw inschakelen (reset).

English

Français

Nederlands

1 INHOUD VAN DE VERPAKKING

JF-2SD

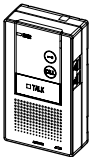

Montageschroeven x 2



Houtmontageschroeven x 2



Installatie- en bedieningshandleiding



2 INSTALLATIE

2-1 Montageplaatsen

De JF-2SD heeft volumeregeling aan de rechterzijde.

Laat minstens 5 cm vrije ruimte aan de rechterzijde van de JF-2SD voor de bediening van de schakelaars.

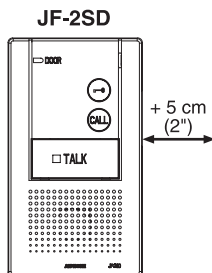

2-2 Bedradingsmethode, bedradingsafstand

Bedraad de binnenposten van post naar post (in serie).

Foutieve methode

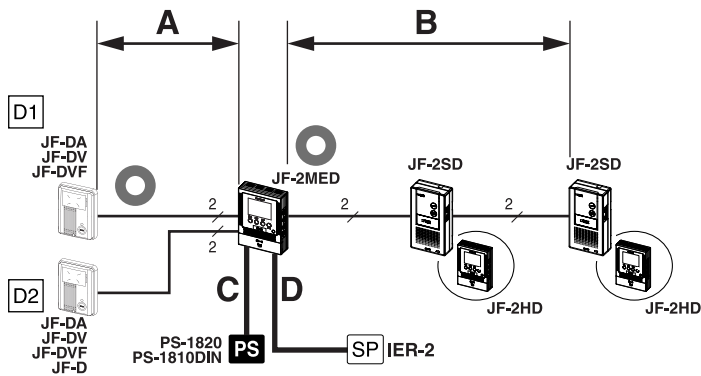

| | Ø 0,65 mm | 22AWG | Ø 1,0 mm | 18AWG |
|---|-----------|-------|----------|-------|
| A | 50 m | 165' | 100 m | 330' |
| B | 50 m | 165' | 100 m | 330' |
| C | 5 m | 16' | 10 m | 33' |
| D | 75 m | 245' | 150 m | 490' |

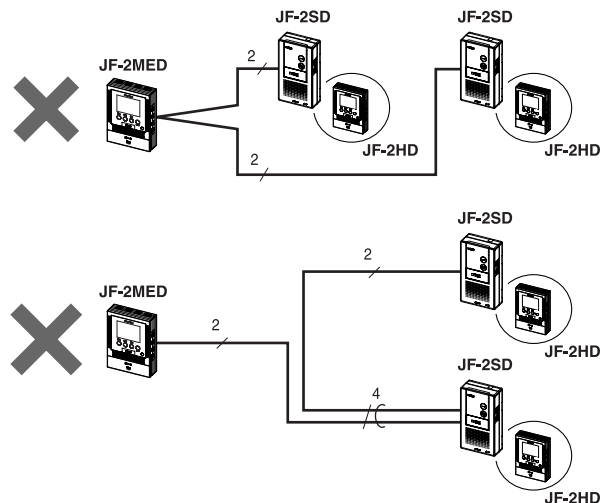

2-3 Kabel

1 Een parallelle kabel of een kabel met 2 geleiders en buitenmantel, met gemiddelde capaciteit en niet afgeschermd, wordt aanbevolen. PVC-buitenmantel en PE (polyethyleen) geïsoleerde massieve geleiders worden aanbevolen.

2 Gebruik nooit losse geleiders, kabels met gevlochten paren of coaxkabels.

3 Als u een kabel gebruikt waarvan niet alle geleiders worden aangesloten, moet u beide uiteinden van de niet-gebruikte paren afsluiten met een weerstand van 120 ohm.

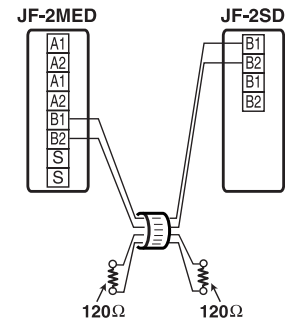
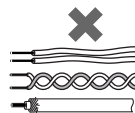
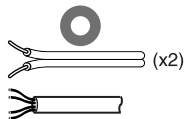

3 MONTAGE

Montage met muur-aansluitdoos

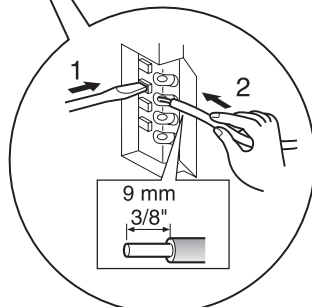
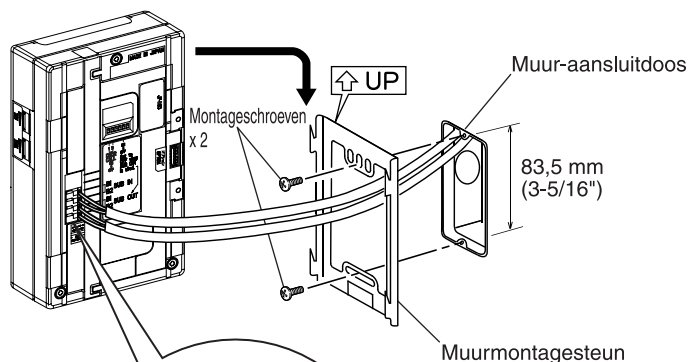

1. Druk op de ontgrendelknop (om de draden los te maken of in te steken).
2. Steek de kabel in de aansluiting.

Bekabeling bovenop de muur

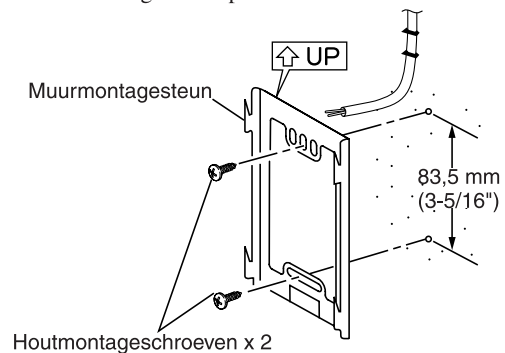

*Snij de kabelinvoeropening door om de draden naar de achterzijde van het toestel te voeren.

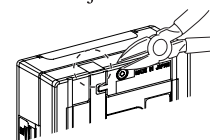

4 BEDRADING

English

Français

Nederlands

JF-2MED Monitor-hoofpost

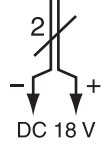
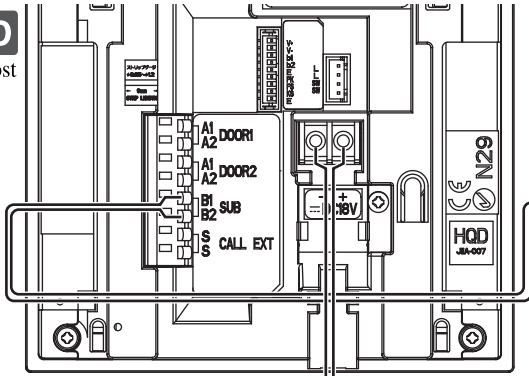
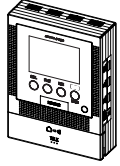

Voeding +, - (DC 18 V)

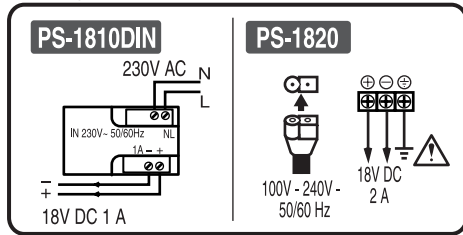

NP: niet-gepolariseerd

JF-2SD Bijpost

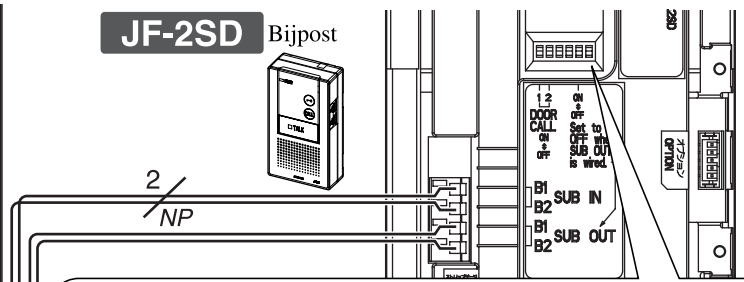

SW1 SW2 SW5

| | | | | | | | |
|-----|---|---|---|---|---|---|----------------|
| ON | 1 | 2 | 3 | 4 | 5 | 6 | Niet-gebruikt. |
| OFF | | | | | | | |

SW1: ON Ja, OFF Nee. Oproepen van deurpost 1

SW2: ON Ja, OFF Nee. Oproepen van deurpost 2

SW5: 1ste toestel (JF-2MED), 2de toestel (JF-2SD), 3de toestel (JF-2SD)

Impedantieschakelaar (SW5)

- Schakelaarinstelling (2de toestel)

Het wijzigen van de instelling is alleen nodig als een volgend toestel wordt aangesloten. Zet de schakelaar in de stand ON en sluit de lijn op de laatste bijpost af. Als de schakelaarinstelling verkeerd is, laten de monitorpost en de bijpost een waarschuwingssignaal horen wanneer ze worden bediend. Tevens is het mogelijk dat het toestel niet correct werkt en dat het videobeeld vervormd is.

ON: ON wanneer geen volgend toestel is aangesloten (fabrieksinstellingen behouden)

OFF: OFF wanneer een volgend toestel is aangesloten

⚠ Schakel de spanning van de monitorpost weer in na het wijzigen van de instelling.

JF-2SD Bijpost

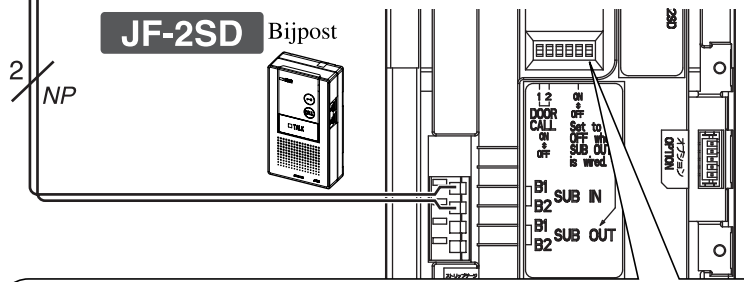
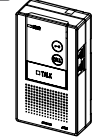

SW1 SW2 SW5

| | | | | | | | |
|-----|---|---|---|---|---|---|----------------|
| ON | 1 | 2 | 3 | 4 | 5 | 6 | Niet-gebruikt. |
| OFF | | | | | | | |

SW1: ON Ja, OFF Nee. Oproepen van deurpost 1

SW2: ON Ja, OFF Nee. Oproepen van deurpost 2

SW5: 1ste toestel (JF-2MED), 2de toestel (JF-2SD), 3de toestel (JF-2SD)

5 BENAMINGEN

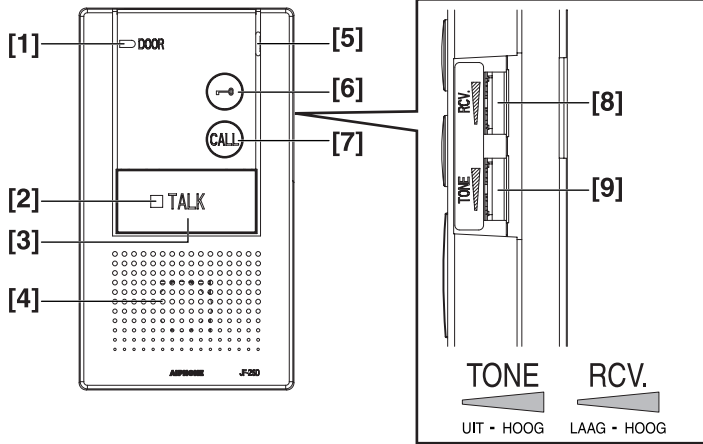

- [1] Ingangs-led (rood/groen)
- [2] Zend-led (rood)
- [3] Spreek-knop (TALK, druk-om-te-spreken)
- [4] Luidspreker
- [5] Microfoon
- [6] Deurontgrendelingsknop
- [7] Oproepknop
- [8] Volumeregeling ontvangst (LAAG - HOOG)
- [9] Beltoon-volumeregeling (UIT - HOOG)

6 BEDIENING

6-1 Een deuroproep beantwoorden (HANDS-FREE-modus, "druk-om-te-spreken"-modus)

1 Druk op de oproepknop (CALL).



2 De beltoon weerklinkt, de ingangs-led knippert en het geluid van buiten is hoorbaar. De ingangs-led knippert rood als een oproep wordt ontvangen van deurpost 1 en groen als een oproep wordt ontvangen van deurpost 2. De beltoon varieert afhankelijk van welke deurpost de oproep werd ontvangen. De beltonen kunnen worden gewijzigd via de instellingen van de hoofdpst.

- Het geluid wordt uitgeschakeld na ongeveer 45 seconden als de oproep niet wordt beantwoord.

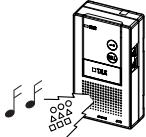

3 Druk kortstondig op de spreek-knop (TALK), en spreek handenvrij na de pieptoon. De zend-led (rood) is aan terwijl u spreekt, en gaat uit als u naar de bezoeker luistert (of buitengeluiden hoort).

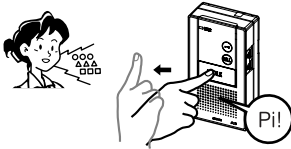

4 Druk nogmaals op de spreek-knop (TALK). Na de pieptoon wordt de communicatie beëindigd.

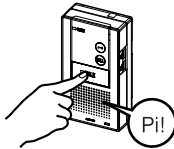

OPMERKINGEN:

De communicatie eindigt automatisch na ong. 1 minuut.

Druk binnen 30 seconden op de spreek-knop (TALK) om de communicatie opnieuw te starten.

Spraakoproepfunctie

2 Zelfs zonder te beantwoorden, krijgt u binnen geluid van de deurpost (gedurende ong. 45 seconden). Het geluid van binnen is niet hoorbaar buiten.

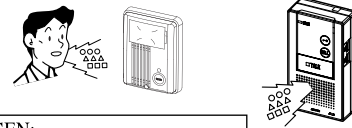

OPMERKINGEN:

Niet beschikbaar op een JF-D audio-deurpost.

"Druk-om-te-spreken"-modus

3 Houd tijdens het gesprek de spreek-knop (TALK) 1 seconde of langer ingedrukt om over te schakelen op "drukken om te spreken". Er weerklinkt een pieptoon. Na ongeveer 1 seconde is opnieuw een pieptoon hoorbaar en wordt de druk-om-te-spreken-modus ingeschakeld. Als de spreek-knop (TALK) kortstondig wordt ingedrukt (minder dan 0,5 seconde), wordt de communicatie beëindigd.

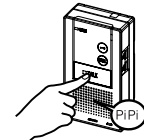

4 Als u wilt blijven spreken via "drukken om te spreken", moet u de spreek-knop (TALK) telkens 1 seconde of langer indrukken om te spreken en loslaten om naar de bezoeker te luisteren.

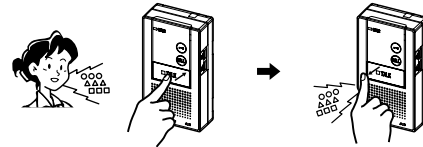

5 Om het gesprek te beëindigen, druk nogmaals kortstondig op de spreek-knop (TALK). Een pieptoon bevestigt het verbreken van de verbinding.

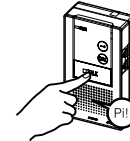

6-2 Deur ontgrendelen

1 Houd tijdens de communicatie de deurontgrendelingsknop ingedrukt.



2 De deur kan worden geopend zolang het ontgrendelingsmechanisme is geactiveerd.

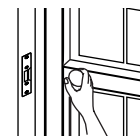

6-3 Intercom tussen de binnenposten

1 Druk op de oproepknop (CALL) om te spreken met de andere persoon.

- De oproepknop (CALL) knippert (rood) en de functie "Algemene oproep" wordt ingeschakeld om alle hoofdpst/bijposten te verbinden.
- Het antwoord van de andere persoon is niet hoorbaar.

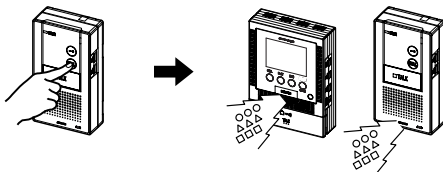

2 Pas nadat de tegenpartij op de spreek-knop (TALK) drukt van een andere binnenpost, is handenvrije communicatie in 2 richtingen mogelijk.

- ⚠ Druk niet op de spreek-knop (TALK) tijdens de communicatie. Hierdoor zou de communicatie worden beëindigd.

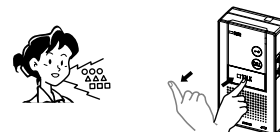

3 Druk nogmaals kortstondig op de spreek-knop (TALK) om de verbinding te verbreken.

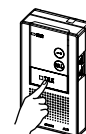

OPMERKINGEN:

1. Een intern gesprek eindigt automatisch na ong. 10 minuten. Als u nogmaals een intern gesprek wilt voeren, herhaalt u de procedure vanaf het begin.
2. Als een oproep van een deurpost binnenkomt tijdens een intern gesprek, weerklinkt de beltoon en knippert de ingangs-led. Druk op de spreek-knop (TALK) om het interne gesprek te beëindigen en druk nogmaals op de spreek-knop (TALK) om te spreken met de deurpost waarvan de oproep werd ontvangen.

6-4 Oproep van deurpost doorschakelen

- 1 Druk tijdens het communiceren met de deurpost op de oproepknop (CALL) om de andere binnenpost (ontvanger) op te roepen.
- De oproepknop (CALL) knippert (rood) en het gesprek met de deurpost wordt in de wacht geplaatst.
 - De functie "Algemene oproep" wordt geactiveerd om alle hoofdstellen te verbinden.

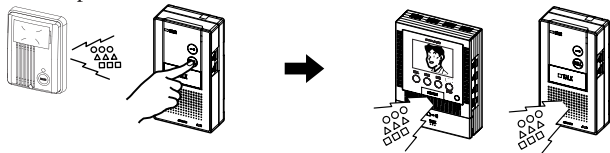

- 2 Nadat de spreek-knop (TALK) is ingedrukt op de andere binnenpost, wordt de interne gespreksfunctie tussen de binnenposten onderling geactiveerd. De zender meldt de ontvanger dat het gesprek wordt doorgeschakeld. De spreek-knop (TALK) wordt ingedrukt op de zend- of ontvangstpost om het interne gesprek te beëindigen.

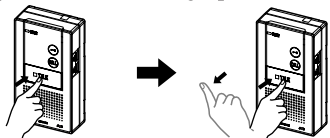

- 3 Als de spreek-knop (TALK) wordt ingedrukt op de ontvangstpost, wordt vervolgens de communicatie met de deurpost gestart. Druk op de spreek-knop (TALK) om de communicatie te beëindigen.

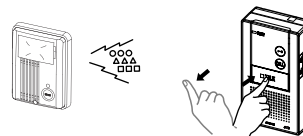

OPMERKINGEN:

1. Als de spreek-knop (TALK) wordt ingedrukt op de doorsturende binnenpost voordat de communicatie tussen de ontvangende binnenpost en de deurpost is gestart, wordt de communicatie tussen de doorsturende post en de deurpost opnieuw ingeschakeld. Na het beëindigen van het interne gesprek in stap 2, mag de spreek-knop (TALK) op de doorsturende binnenpost even niet worden ingedrukt (totdat de communicatie tussen de ontvangende binnenpost en de deurpost is gestart).
2. De communicatie met de deurpost eindigt automatisch ong. 1 minuut na het begin van de communicatie. Druk binnen 30 seconden op de spreek-knop (TALK) om de communicatie opnieuw te starten.

6-5 Optionele externe sensor

- 1 Wanneer een externe sensor geactiveerd wordt (vb. detectie van beweging of indrukken van een drukknop), weerklinkt het waarschuwingsgeluid en knipperen de ingangs-led (rood) en de zend-led (rood).

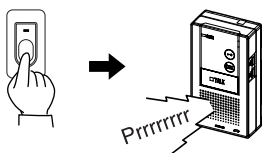

- 2 Druk op de spreek-knop (TALK) om het waarschuwingsgeluid uit te schakelen.

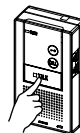

OPMERKINGEN:

1. Het volume van de waarschuwingstoon is onafhankelijk van het ingestelde beltoonvolume en is steeds "hoog" (vast, maximaal volume).
2. Het waarschuwingsgeluid weerklinkt slechts gedurende de tijd die geprogrammeerd is in de inganginstellingen van de externe sensor van de monitor-hoofdstel (JF-2MED).

7 TECHNISCHE VOORZORGSMAATREGELEN

• Bedrijfstemperatuur: 0 °C tot 40 °C

• Reiniging: Reinig de toestellen met een zachte doek die bevochtigd is met een neutraal huishoudelijk reinigingsmiddel. Gebruik nooit schuurmiddelen of een schuurpons.

8 TECHNISCHE GEGEVENS

- Voeding: Geleverd door de monitor-hoofdstel
- Oproepen: Beltoon, ong. 45 seconden
- Communicatie: (HANDS-FREE-modus) Ong. 60 seconden
(PTT-modus) Druk om te spreken, laat los om te luisteren, ong. 60 seconden
- Afmetingen: 160 (H) x 90 (B) x 25 (D) (mm)
- Gewicht: Ong. 240 g

WAARBORG

Aiphone waarborgt zijn producten tegen materiaal- en fabricagefouten bij normaal gebruik en onderhoud gedurende een periode van twee jaar na levering aan de eindgebruiker en zal het product kosteloos herstellen of vervangen indien na onderzoek blijkt dat het defect en nog onder waarborg is. Aiphone behoudt zich het recht voor als enige definitief te bepalen of er al dan niet sprake is van een materiaal-en/of fabricagefout en of het product nog onder waarborg is. Deze waarborg geldt niet voor om het even welk Aiphone-product dat is blootgesteld aan verkeerd gebruik, verwaarlozing, een ongeval of verkeerde bediening en evenmin voor toestellen die buiten de fabriek zijn hersteld of gewijzigd. Deze waarborg geldt niet voor batterijen of schade veroorzaakt door batterijen die in het toestel zijn gebruikt. Deze waarborg dekt uitsluitend werkbankherstellingen en iedere herstelling moet worden uitgevoerd in de schriftelijk door Aiphone aangewezen winkel of werkplaats. Kosten die gepaard gaan met herstellingen ter plaatse kunnen niet worden verhaald op Aiphone. Er kan geen schadeloosstelling van Aiphone worden geëist voor enig verlies of schade als gevolg van een defect of storing tijdens het gebruik van zijn producten, of voor enig ongemak of verlies dat hieruit voortvloeit.

 **AIPHONE**®

Providing Peace of Mind

<http://www.aiphone.com/>

AIPHONE CO., LTD., NAGOYA, JAPAN
AIPHONE CORPORATION, BELLEVUE, WA, USA
AIPHONE S.A.S., LISSES-EVRY, FRANCE

Printed in Japan